

# Матеріали для навісних вентильованих фасадів

**PLASTICS**® ДОМобуд  
Пластик-Україна  
*Ми з кращими!*

**Фасадні панелі KronoArt** — це покоління архітектурних фасадів високої якості, вироблених компанією Kronospan HPL.

Панелі є структурним ламінатом високого тиску з необмеженими можливостями під час розробки дизайнів. Для них характерні антивандальні властивості, стійкість до вигорання; легкість в очищенні та догляді.

Панелі компакт-ламінату KronoArt для зовнішнього застосування мають дуже низьке водопоглинання. За пожежною безпекою вони відповідають класу горючості Г1, мають низьке димоутворення. Вони мають високу механічну міцність, здатні витримати не тільки вандалізм, а й жорсткий атмосферний вплив, не змінюючи своїх якостей ні на сонці, ні на морозі. Захищені від вигорання на сонці двостороннім лаком-фільтром UV.

Графіті можна легко і безпосередньо видаляти при використанні відповідного розчинника, без пошкодження поверхні.

Завдяки цьому, як естетичні, так і механічні властивості залишаються майже незмінними протягом багатьох років.

Панелі KronoArt пропонують понад 100 декорів, розроблених з урахуванням домінуючих тенденцій ринку.

Унікальна й запатентована технологія друку на панелях дає змогу створювати декори високої якості і без повторення малюнка на поверхні до 15 м<sup>2</sup>, що важливо для деревних декорів. Малюнки дерева мають неймовірну глибину, поверхневу структуру дерева й точність зображення, завдяки чому вони майже не відрізняються від натуральних матеріалів.

#### ВЛАСТИВОСТІ ФАСАДНИХ ПАНЕЛЕЙ:

- Висока міцність
- Висока стійкість до хімічних речовин
- Висока зносостійкість
- Стійкість до вандалізму, ударостійкість
- Легкість очищення
- Всесезонність монтажу
- Клас вогнестійкості — Г1

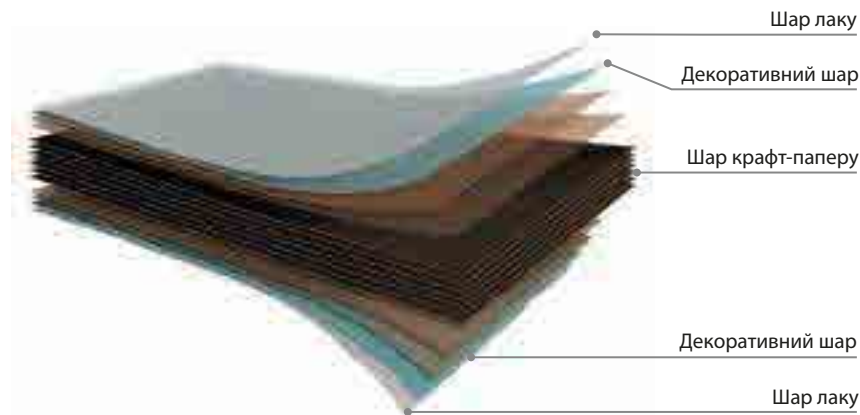

ФОРМАТИ ПАНЕЛЕЙ:

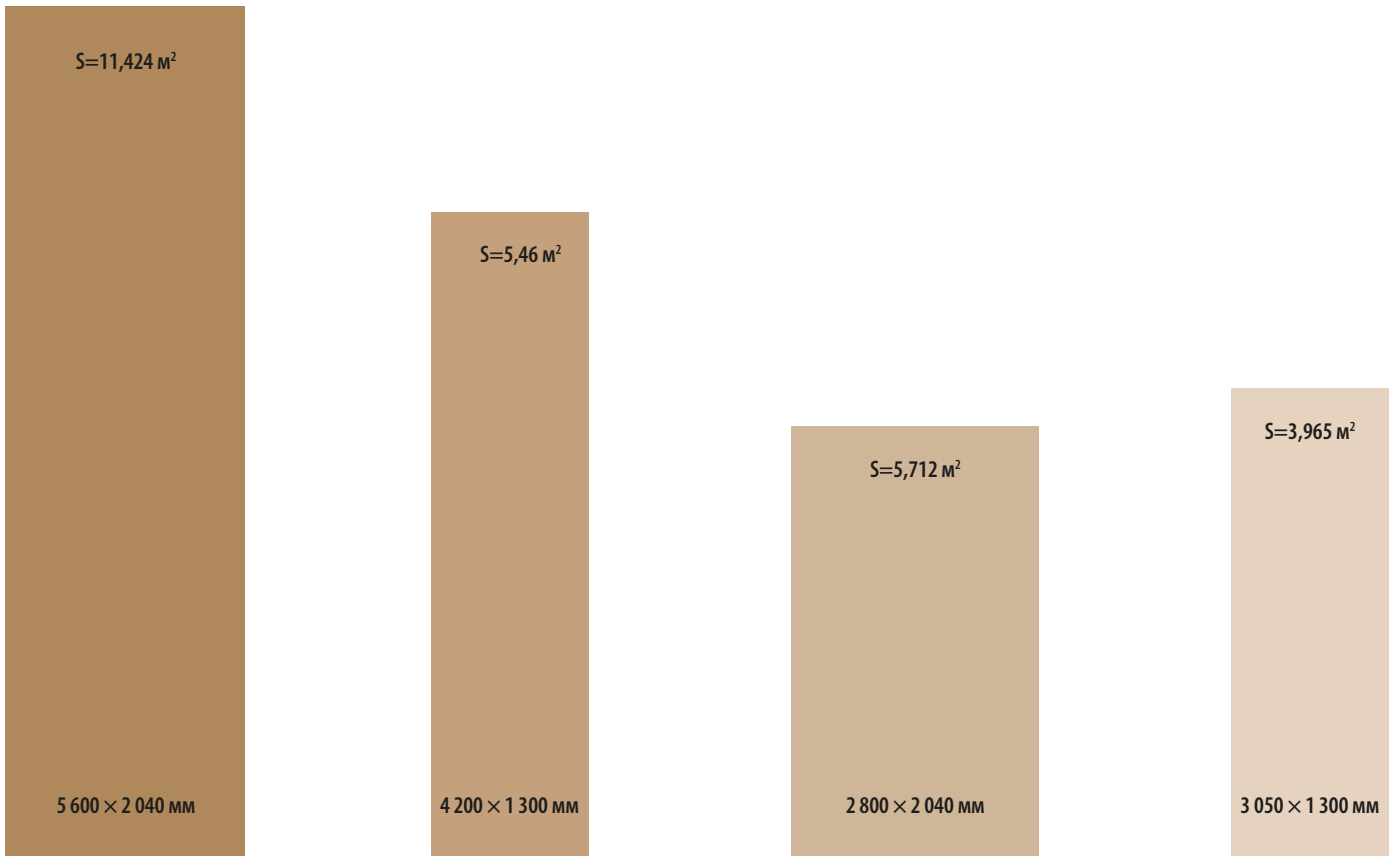

Товщина, мм	6	8	10
-------------	---	---	----

СПОСОБИ КРІПЛЕННЯ ПАНЕЛЕЙ KRONOART:

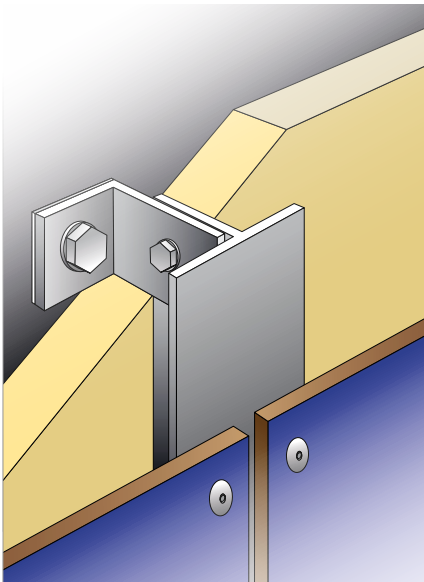

Видимий механічний монтаж

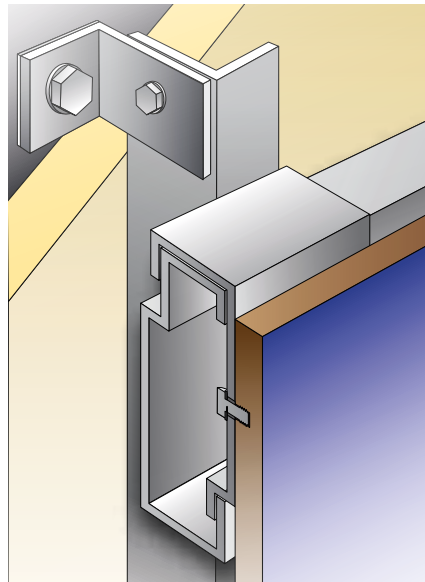

Невидимий механічний монтаж

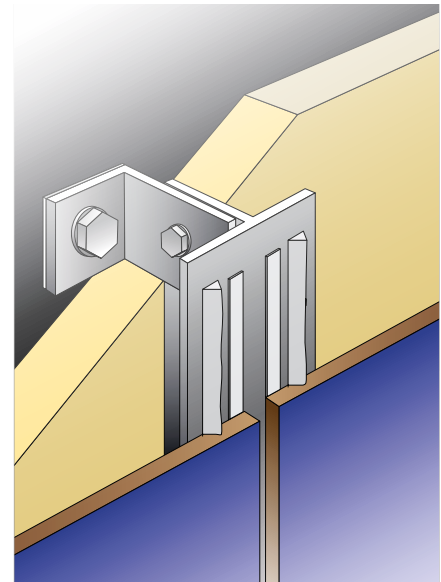

Невидимий монтаж (клеюва система)

## КОЛЕКЦІЯ «COLOR»

					
0101 WHITE FRONT	0112 STONE GREY	0121 CAPRI BLUE	0125 ROYAL BLUE	0132 ORANGE	0134 SUNSHINE
					
0191 SIMPLY RED	0162 GRAPHITE GREY	0164 ANTHRECITE	0171 SLATE GREY	0182 DARK BROWN	0190 BLACK
					
0191 COOL GREY	0197 CHINCHILLA GREY	0244 PETROL	0245 OCEAN	0301 CAPPUCCINO	0514 IVORY
					
0515 SAND	0522 BEIGE	0551 PEACH	0881 ALUMINIUM	5515 MARMARA BLUE	5519 LIME GRASS
					
5981 CASHMERE	5982 MUSSEL	6299 COBALT GREY	7031 CREME	7045 SATIN	7063 PASTEL GREEN
					
7113 CHILLI RED	7123 LEMON SORBET	7166 LATTE	7176 FLAME	7179 SKY BLUE	7190 MAMBA GREEN
					
8348 BRONZE AGE	8533 MACCHIATO	8681 BRILLIANT WHITE	8984 NAVY BLUE	8996 OCEAN GREEN	9551 OXIDE RED
					
9561 OXIDE GREEN	K098 CERAMIC RED	K096 KLAY GREY	K097 DUSK BLUE	K099 MIDNIGHT BLUE	K100 RASPBERRY

## КОЛЕКЦІЯ «FUNDAMENTALS»



K251 BRANDY OAK



K256 BOURBON WALNUT



K247 SAKURA



K248 KYOTO



K249 SAFARI LIGHT

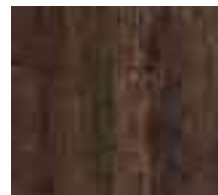

K250 DARK SAFARI



K251 BRANDY OAK



K256 BOURBON WALNUT

## КОЛЕКЦІЯ «ELEMENTS»



K234 MERCURY



K235 COPPOLA



K236 IRIDIUM



K237 TERRA



K238 SOHO



K239 BROOKLYN



K240 MOONSTONE



K241 RUSTY COPPER



K242 PATCHWORK



K243 URBAN SLATE



K244 SAVANNA

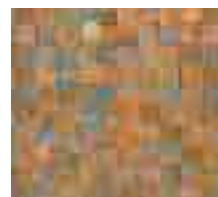

K245 BRONZE ARTCUBE



K246 SILVER ARTCUBE

## КОЛЕКЦІЯ «WOOD»



D030 SHERWOOD OAK



K010 WHITE LOFT PINE



K252 LIGHT FORMWOOD



K253 DARK FORMWOOD



K254 CALIFORNIA PINE



K255 HAVANNA PINE

**PLABOND FR** — це композитні панелі, що складаються з двох алюмінієвих листів, пов'язаних між собою поліетиленовим або мінеральним наповнювачем.

#### ОСНОВНІ ВЛАСТИВОСТІ ТА ПЕРЕВАГИ

##### Довговічність

АКП PLABOND FR мають унікальну стійкість до вологості, погодних дій, УФ-променів, сольових дощів, забруднень, стирання.

Високоєфективне покриття PVDF забезпечує чудову однорідність кольору та його стійкість.

##### Унікальна гладкість

Надзвичайно рівна й гладка поверхня завдяки PVDF-покриттю робить АКП PLABOND FR ідеальним вибором як зовнішнього облицювального матеріалу в системах нависних вентиляованих фасадів під час будівництва та реконструкції будівель і споруд.

##### Міцний, але гнучкий

Структурна сила сталі, легкість і гнучкість, притаманна алюмінію, надихає на досягнення нових висот.

##### Функціональність і стійкість

АКП PLABOND FR — вогнестійкі: не горять і не підтримують горіння. Порівняно з іншими матеріалами, аналогічними за вагою (сталь, алюміній), АКП PLABOND FR характеризуються кращим звукопоглинанням. Стійкі до зовнішніх впливів.

##### Висока стійкість кольору

АКП PLABOND FR захищені й пофарбовані високоєфективним матеріалом, який гарантує хорошу стійкість і якість кольору. Також для АКП PLABOND FR можливі всі кольори RAL, Pantone і NCS.

##### Широкий спектр застосування

Завдяки АКП PLABOND FR можна створювати складний дизайн за допомогою їх порізки, згинання, фрезерування. За належного розташування пазів з композиту можна створювати будь-які форми (зокрема, радіусні й еліптичні). Широка гама декорів та прихована система кріплення задовольняють найрізноманітніші цілі проектування.

#### СТАНДАРТНІ РОЗМІРИ ПРОДУКЦІЇ

Розмір листа (Ш × Д), мм	Товщина, мм
1500 × 6100	Стандарт
1250 × будь-яка (до 6000)	На замовлення
1500 × будь-яка (до 6000)	На замовлення



#### ДОСТУПНА ГАМА ПАНЕЛЕЙ PLABOND FR

- 45 стандартних кольорів PLABOND FR
- Будь-який колір за картою RAL на замовлення

#### ОСНОВНІ СФЕРИ ВИКОРИСТАННЯ КОМПОЗИТНИХ ПАНЕЛЕЙ PLABOND FR:

- Зовнішні фасади й стіни всередині будівель
- Роздрібні магазини, торгові центри, бізнес-центри
- Аеропорти, залізничні вокзали, автовокзали
- Стадіони, спортивні зали й спортивні комплекси
- Ремонт старих будівель
- Автозаправні станції
- Автобусні зупинки, станції метро
- Будівництво виставкових стендів
- Будь-який вид інформаційних стендів, знаків, покажчиків

#### АСОРТИМЕНТНА ХАРАКТЕРИСТИКА ТОВАРІВ

Тип покриття	PVDF
Товщина плити, мм	4,00
Товщина металу, мм	0,35; 0,4; 0,50
Гарантія, років	15





**Equitone (фіброцементні плити)** — це мінеральний композитний матеріал, який має унікальні фізичні та естетичні властивості й не втрачає своєї форми з плином часу, витримує опади та низькі температури протягом багатьох циклів, має низький коефіцієнт теплового розширення і є екологічно чистим продуктом, оскільки не містить небезпечних речовин.

Цемент, целюлоза й мінеральні речовини — все що входить до складу фіброцементних панелей. Фіброцементний продукт EQUITONE — натуральний композитний матеріал, який гордо демонструє свою унікальну справжність.

Плити EQUITONE негорючі (клас горючості НГ). Термін служби плит EQUITONE перевищує 50 років навіть у найжорсткіших умовах експлуатації.

#### ВИКОНАННЯ ФІБРОЦЕМЕНТНИХ ПЛИТ EQUITONE

Більшість плит EQUITONE пофарбовані в масі, з характерною особливістю необробленого й невідшліфованого матеріалу, що дає змогу поверхні демонструвати внутрішню текстуру й колір основи фіброцементного матеріалу.

Фасадні матеріали EQUITONE постачаються у вигляді плит з максимальним розміром 3,13 × 1,28 м, товщиною 8 і 12 мм. Їм можна надати будь-який розмір або форму за допомогою стандартних інструментів в цеху на підприємстві або на місці монтажу.

Матеріал можна перфорувати, порізати на великі або дуже дрібні частини.





**КОЛЕКЦІЯ  
«LINEA»**



LT 20



LT 60



LT 90

**КОЛЕКЦІЯ  
«NATURA»**

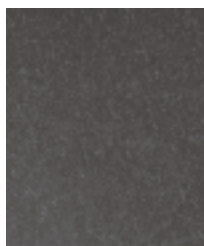

N 073



N 074

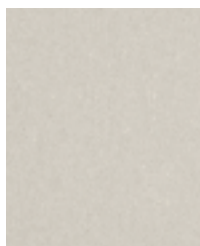

N 154

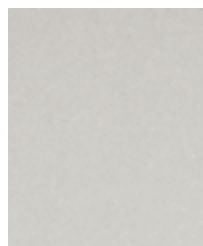

N 161

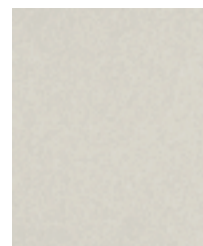

N 162

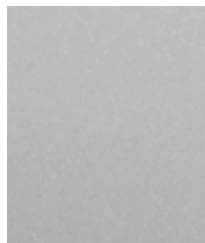

N 163

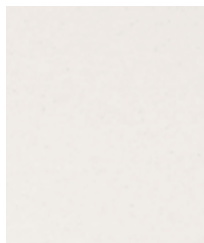

N 164



N 211



N 250



N 251



N 252

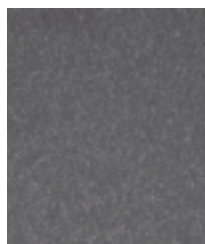

N 281



N 294

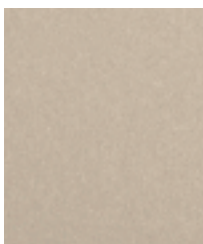

N 861

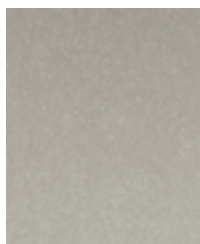

N 891



N 892



N 961

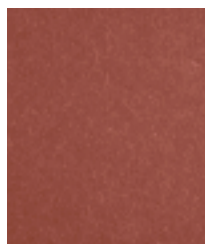

N 331

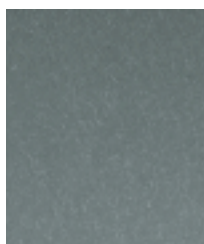

N 411



N 412



N 594

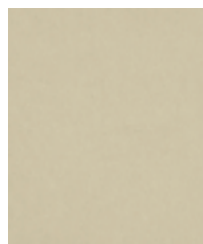

N 661

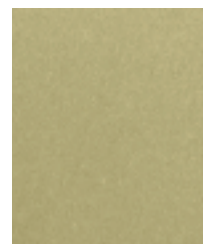

N 662

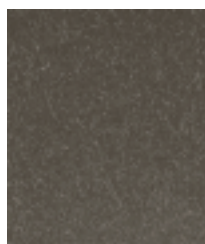

N 972

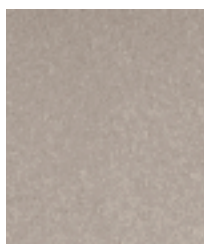

N 991

**КОЛЕКЦІЯ  
«MATERIA»**



MA 200

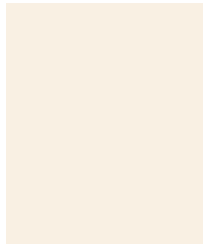

MA 400

КОЛЕКЦІЯ  
«PICTURA»

PW 841

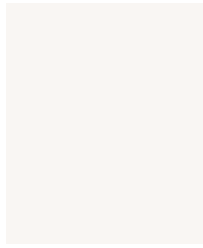

PW 141

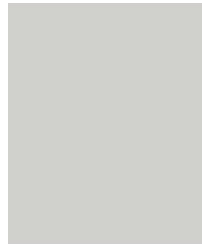

PG 243



PG 843



PG 844



PG 241

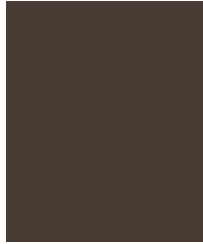

PG 944

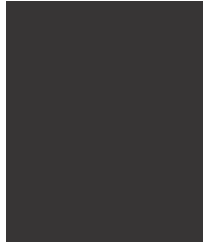

PA 041

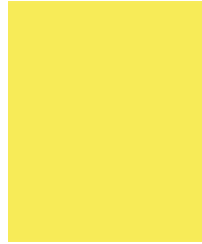

PG 641



PG 642

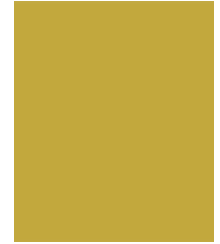

PG 542



PG 544



PG 545



PG 546

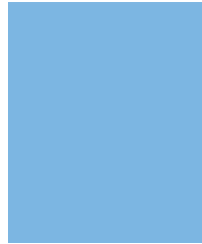

PG 442



PG 443



PG 444



PG 742



PG 341

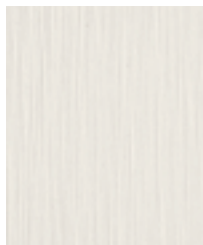

PG 342

КОЛЕКЦІЯ  
«TESTIVA»

TE 90

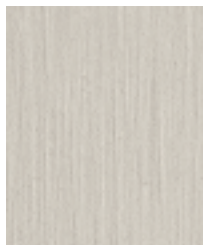

TE 00

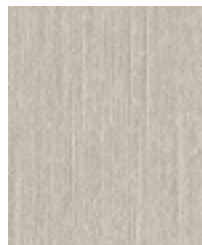

TE 10



TE 60



TE 15



TE 20



TE 80



TE 30



TE 40

КОЛЕКЦІЯ  
«TEXTURA»



TA 001

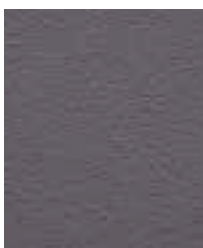

TA 207



TA 304



TA 305



TA 405



TA 701

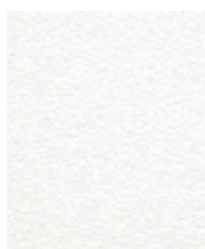

TG 102



TG 205



TG 403

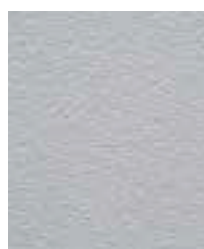

TG 404



TG 504



TG 601

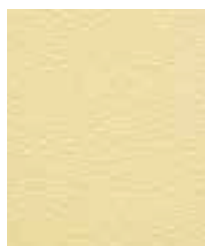

TG 602



TG 803





### ВИКОНАННЯ ФІБРОЦЕМЕНТНОЇ ДОШКИ CEDRAL

#### CEDRAL LAP

Дошки CEDRAL LAP монтуються «внапустку» й постачаються у двох фактурах: гладка й фактура дерева.



РОЗМІРИ (Товщина × Ширина × Довжина)

CEDRAL LAP

10 × 190 × 3 600 мм

Корисна площа однієї дошки

Під час монтажу «внапустку» 30 мм 0,576 м<sup>2</sup>

Під час монтажу «стик у стик» 0,684 м<sup>2</sup>

МАСА (заводська)

CEDRAL LAP

11,2 кг/шт (16,3 кг/кв.м.)

Сучасний матеріал, який виготовляється пресуванням під великим тиском і високою температурою з фіброцелюлози й цементу. Фіброцементні дошки мають структуру дерева й фарбуються високостійкою полімерною фарбою.

**Фіброцементна дошка CEDRAL** застосовується під час монтажу вентиляованих фасадів у малоповерховому будівництві, як зовнішній декоративно-оздоблювальний шар вентиляованих фасадів (приватні житлові будинки, таунхауси, адміністративні будівлі, сауни, лазні, гольф-клуби, яхт-клуби, тренажерні центри, відкриті веранди, альтанки) висотою до 20 м.

У багатоповерховому будівництві дошки використовуються для обробки окремих елементів фасаду.

Дошки CEDRAL™ додатково можуть використовуватися для обробки стелі, відкосів вікон і дверей.

#### ПЕРЕВАГИ ВІДКОСІВ ФІБРОЦЕМЕНТНОЇ ДОШКИ CEDRAL

##### Натуральний зовнішній вигляд

Кольори й текстури фіброцементної дошки дуже добре імітують натуральні породи дерева.

##### Екологічність і міцність

Фіброцементна дошка — це екологічний матеріал. Він не схильний до грибка, цвілі, не боїться деревних жучків та інших шкідників. CEDRAL стійкий до підвищеної вологи й не вигорає на пекучому сонці, роками зберігає первинний вигляд фасаду.

##### Пожежна безпека

Фіброцементна дошка — один із небагатьох фасадних матеріалів, які мають групу горючості НГ.

##### Довговічний та економічний

Термін експлуатації фіброцементної дошки — до 50 років.

##### Швидкий і легкий монтаж

CEDRAL простий в роботі: легко обробляється звичайним ріжучим інструментом (розпил уздовж і впоперек), легко кріпиться за допомогою цвяхів або саморізів без попереднього свердління отворів.

#### CEDRAL CLICK

Дошки CEDRAL CLICK монтуються «стик у стик», створюючи сучасний і стильний фасад.



РОЗМІРИ (Товщина × Ширина × Довжина)

CEDRAL CLICK

12 × 186 × 3 600 мм

Корисна площа однієї дошки

Корисна площа однієї дошки: 0,63 м<sup>2</sup>

МАСА (заводська)

CEDRAL CLICK

11,2 кг/шт (18,2 кг/кв.м.)

СХЕМА МОНТАЖУ CEDRAL LAP



СХЕМА МОНТАЖУ CEDRAL CLICK



## КОЛЕКЦІЯ «МІНЕРАЛИ»

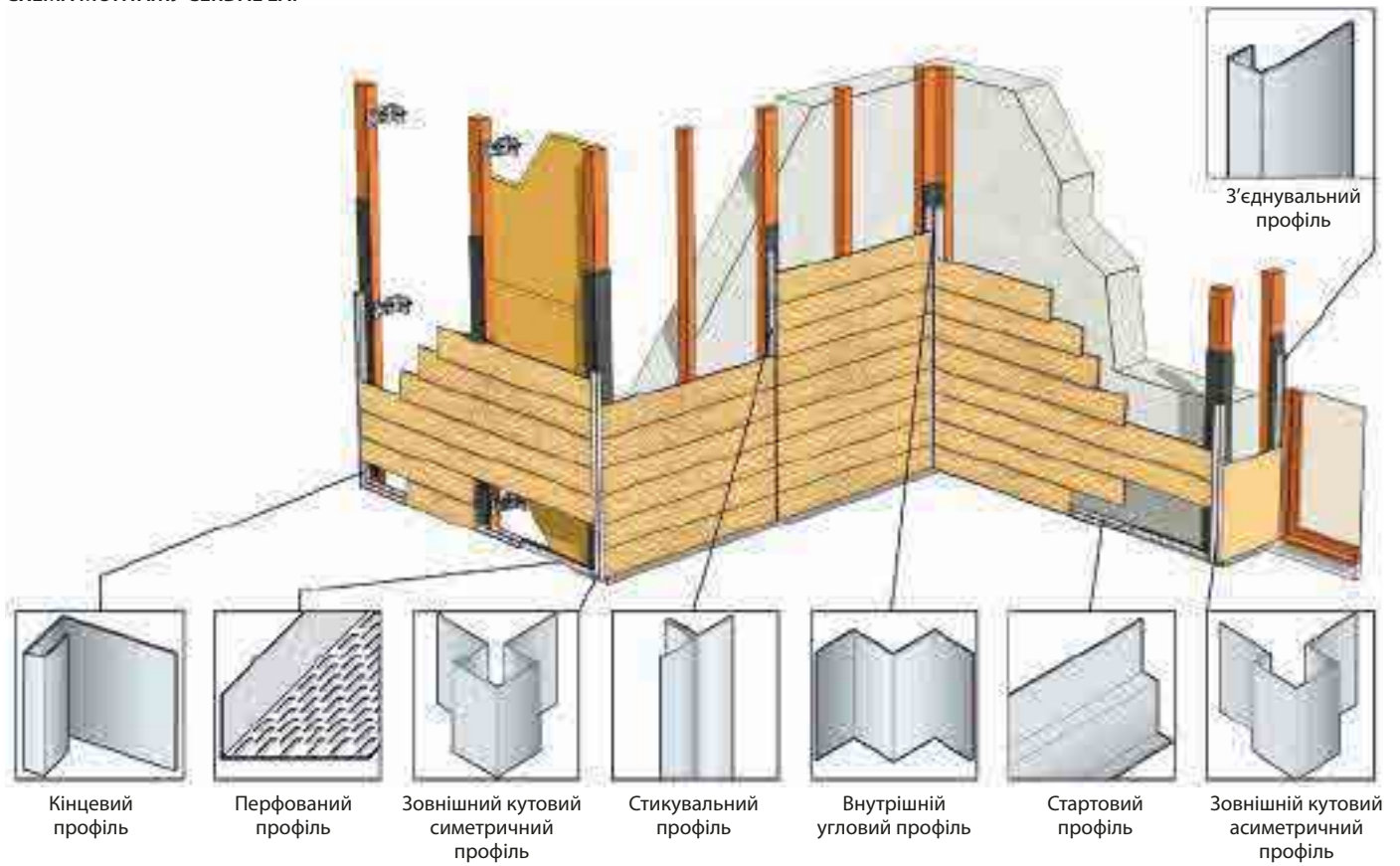
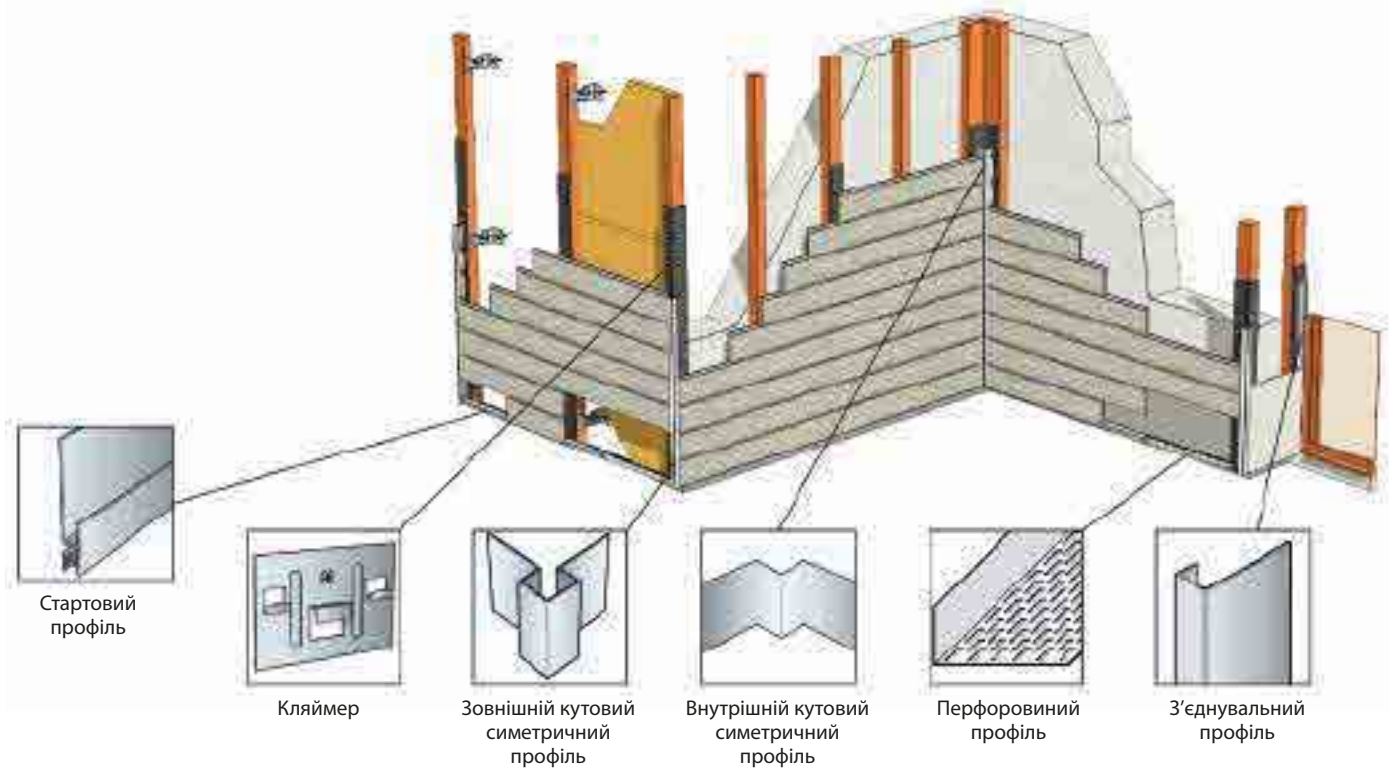

C01 БІЛИЙ МІНЕРАЛ



C51 СРІБНИЙ МІНЕРАЛ



C05 СІРИЙ МІНЕРАЛ



C52 ПЕРЛОВИЙ МІНЕРАЛ



C56 ПРОХОЛОДНИЙ МІНЕРАЛ



C53 СІЄНА МІНЕРАЛ



C54 ПОПЕЛЯСТИЙ МІНЕРАЛ



C50 ТЕМНИЙ МІНЕРАЛ

## КОЛЕКЦІЯ «ЛІС»



C07 ЗИМОВИЙ МІНЕРАЛ



C02 СОНЯЧНИЙ ЛІС



C08 БЕРЕЗОВИЙ ГАЙ



C57 ВЕСНЯНИЙ ЛІС



C58 ОСІННІЙ ЛІС



C59 ДОЩОВИЙ ЛІС



C60 СУТІНКОВИЙ ЛІС



C04 НІЧНИЙ ЛІС

## КОЛЕКЦІЯ «ЗЕМЛЯ»



C11 ЗОЛОТИЙ ПІСОК



C03 БІЛИЙ ПІСОК



C14 БІЛА ГЛИНА



C55 КРЕМОВА ГЛИНА



C30 ТЕПЛА ЗЕМЛЯ



C32 БУРА ЗЕМЛЯ



C61 ЧЕРВОНА ЗЕМЛЯ



CL104 СВІТЛИЙ ДУБ



CL105 ТЕМНИЙ ДУБ

## КОЛЕКЦІЯ «ОКЕАН»



C06 ДОЩОВИЙ ОКЕАН



C10 ПРОЗОРИЙ ОКЕАН



C62 БЛАКИТНИЙ ОКЕАН



C15 ПІВНІЧНИЙ ОКЕАН



C18 НІЧНИЙ ОКЕАН



C19 ГРІЗНИЙ ОКЕАН



C31 ЗЕЛЕНИЙ ОКЕАН



**Dekton** — це унікальний та інноваційний матеріал, до складу якого входять компоненти, що використовуються для виготовлення скла, сучасного керамограніту та кварцових поверхонь.

Dekton наслідує лише за декілька годин все те, що природа створює тисячами років завдяки ексклюзивному технологічному процесу — Технології спікання часток (Particle Sintering Technology), яка спікає мінеральні частки таким чином, що вони з'єднуються та цілком змінюють свою внутрішню структуру. Процес ультрауцільнення складається з пресування (потужність пресу = 25 тис. т) сировини для видалення повітря з маси.

Ультракомпактний матеріал Dekton наразі налічує 59 декорів з трьома текстурами: глянцева, матова та рельєфна.

Послуга Cut-To-Size надає змогу не витрачатися на пошуки обробника, а відразу придбати плити потрібного розміру.

**DEKTON® — УЛЬТРАКОМПАКТНИЙ МАТЕРІАЛ  
ГАРАНТІЯ НА МАТЕРІАЛ — 25 РОКІВ**

	<b>УЛЬТРА РОЗМІР</b>		<b>УЛЬТРА ТОВЩИНА</b>
	1 440 мм x 3 200 мм		4 мм 8 мм 12 мм 20 мм





## ПЕРЕВАГИ DEKTON®

ВИСОКА СТІЙКІСТЬ ДО УФ-ПРОМЕНІВ	ВИСОКА СТІЙКІСТЬ ДО ПОДРЯПИН	СТІЙКІСТЬ ДО ПЛЯМ	МАКСИМАЛЬНА СТІЙКІСТЬ ДО ВОГНЮ ТА СПЕКИ	СТАБІЛЬНІСТЬ КОЛЬОРУ	СТАБІЛЬНІСТЬ РОЗМІРУ
					
СТІЙКІСТЬ ДО СТИРАННЯ	СТІЙКІСТЬ ДО ЗАМОРОЖУВАННЯ ТА ТАНЕННЯ	НАДВИСОКИЙ ОПІР МЕХАНІЧНИМ ДІЯМ	НИЗЬКЕ ПОГЛИНАННЯ ВОДИ	ВОГНЕСТІЙКИЙ МАТЕРІАЛ	ВИСОКИЙ ОПІР ГІДРОЛІЗУ
					

## СПОСОБИ КРІПЛЕННЯ ПАНЕЛЕЙ DEKTON®

### НЕВИДИМИЙ МЕХАНІЧНИЙ МОНТАЖ

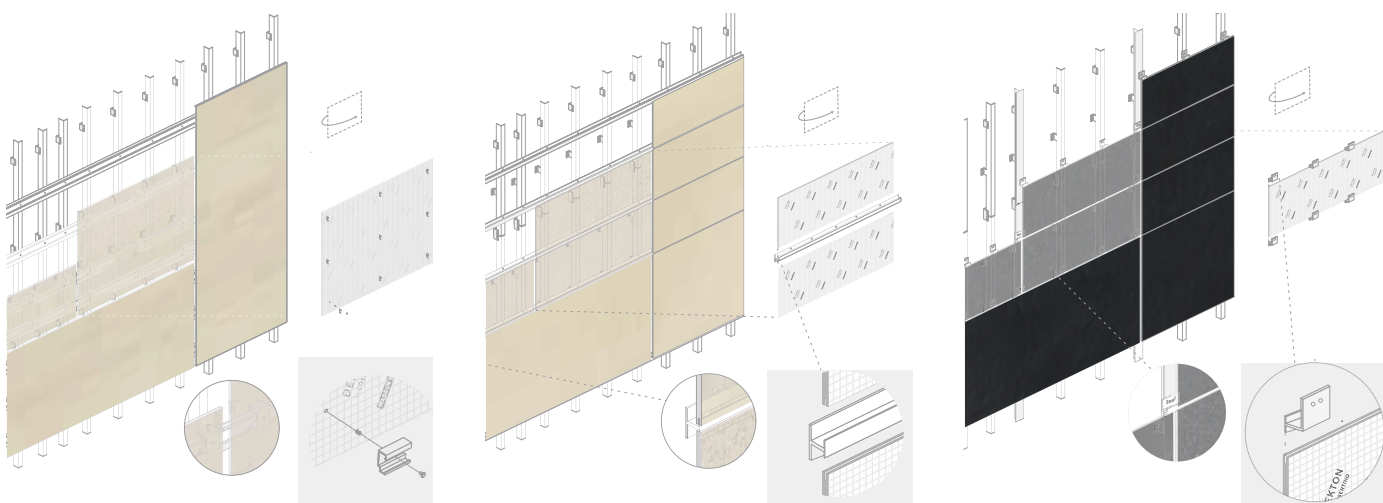

### ВИДИМИЙ МЕХАНІЧНИЙ МОНТАЖ

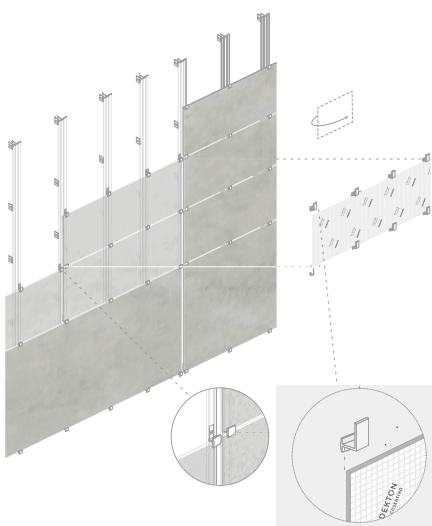

### НЕВИДИМИЙ ЗМІШАНИЙ МОНТАЖ (МЕХАНІЧНИЙ + КЛЕЙОВА СИСТЕМА)

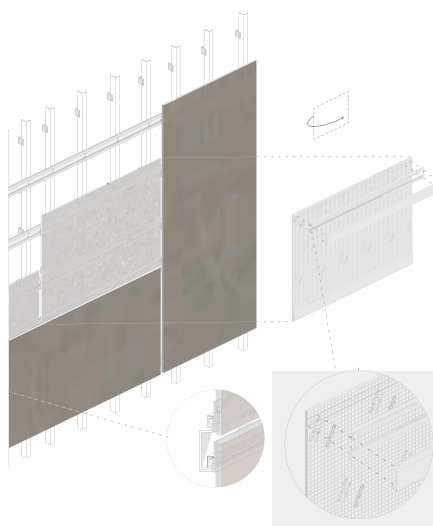

### НЕВИДИМИЙ МОНТАЖ (КЛЕЙОВА СИСТЕМА)

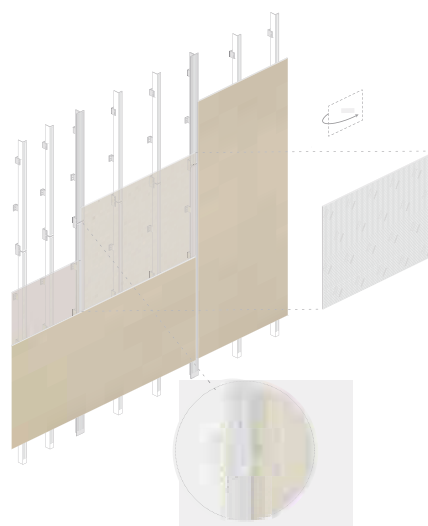

## КОЛЕКЦІЯ «NATURAL»



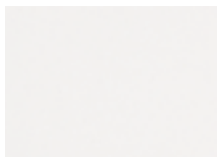
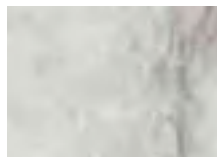
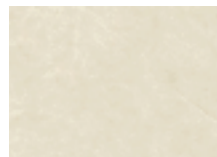
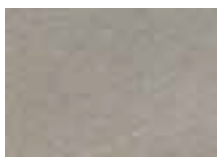

 РЕЛЬЄФНА ПОВЕРХНЯ

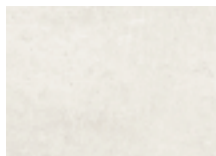
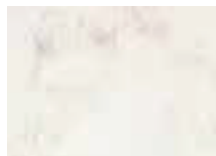
 МАТОВА ПОВЕРХНЯ
AERI AURA BROMO DANAE EDORA ETER ENTZO FOSSIL KAIROS KELYA KIRA KOVIK LAURENT NAYLA OPERA PORTUM REM SASEA SIROCCO VEGHA VERA 

## КОЛЕКЦІЯ «INDUSTRIAL»

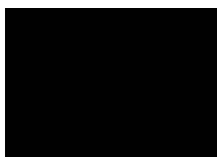
KRETA LAOS LUNAR MILLAR NILIUM ORIX RADIUM SOKE TRILLIUM 

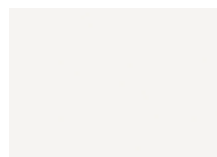
## КОЛЕКЦІЯ «SOLID»

DOMOOS GALEMA KORUS SIRIUS VENTUS ZENITH 

## КОЛЕКЦІЯ «ТЕСН»



KERANIUM



STRATO



BLANC CONCRETE

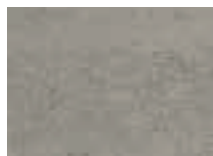

KEON

## КОЛЕКЦІЯ «CHROMICA»



BALTIC



FEROE

## КОЛЕКЦІЯ «WILD»



MAKAI

## КОЛЕКЦІЯ «X-GLOSS» ГЛЯНЦЕВА ПОВЕРХНЯ



ARGA



BERGEN



BLAZE



FIORD



GLACIER

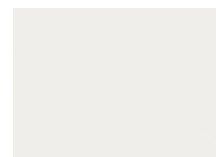

HALO



KORSO



LUMINA



NATURA



OLIMPO



SOGNE



SPLENDOR

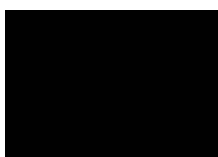

SPECTRA



TAGA

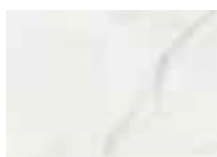

TUNDRA

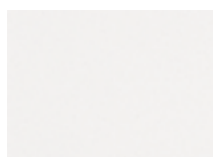

VIENNA

**Мобільні номери  
для всієї України**

моб.: 0 (63) 644-99-33 \* внутр.  
моб.: 0 (95) 644-99-33 \* внутр.  
моб.: 0 (97) 644-99-33 \* внутр.

**Київ**

вул. Полярна, 20-В  
*(матеріали для реклами)*  
пр. Перемоги, 67  
*(будівництво, пакування,  
декоративні оздоблювальні  
матеріали, промпластики)*  
тел.: 0 (44) 201-15-40

**Вінниця**

вул. Максимовича, 12  
тел.: 0 (432) 57-92-29

**Дніпро**

вул. Ярослава Мудрого, 68, оф. 217  
тел.: 0 (56) 797-62-26  
смт. Солобожанське,  
МКВ Золоті ключі  
вул. Кримська, 25  
тел.: 0 (56) 797-62-26

**Житомир**

вул. Народицька, 7  
тел.: 0 (412) 44-62-60

**Запоріжжя**

вул. Трегубенко, 2  
тел.: 0 (61) 701-32-30

**Івано-Франківськ**

вул. Ребета, 3  
тел.: 0 (342) 54-25-52

**Кропивницький**

вул. Євгена Маланюка, 21-А  
тел.: 0 (522) 27-29-90

**Кривий Ріг**

вул. Дніпропетровське шосе, 20-В  
тел.: 0 (564) 43-50-53

**Луцьк**

вул. Рівненська, 76-А  
тел.: 0 (332) 20-02-16

**Львів**

вул. Промислова, 60  
тел.: 0 (32) 298-44-98

**Миколаїв**

вул. Мала Морська, 15/2  
тел.: 0 (512) 59-30-25

**Одеса**

вул. Головківська, 57/1  
тел.: 0 (48) 735-81-81

**Полтава**

вул. Половка, 70  
тел.: 0 (532) 65-24-40

**Рівне**

вул. Біла, 83  
тел.: 0 (362) 40-03-70

**Тернопіль**

вул. Бродівська, 45  
тел.: 0 (352) 42-54-38

**Ужгород**

вул. Берчені, 86  
тел.: 0 (312) 44-10-05

**Харків**

просп. Московський, 91  
тел.: 0 (57) 750-63-68

**Херсон**

вул. Нафтовиків, 2-А  
тел.: 0 (552) 39-08-30

**Хмельницький**

пр. Миру, 69, ТЦ «Ріко», 4 поверх  
тел.: 0 (382) 70-58-20

**Черкаси**

просп. Хіміків, 3  
т./ф.: 0 (472) 38-40-07

**Чернівці**

вул. Чкалова, 21-А  
тел.: 0 (372) 90-06-09

**Чернігів**

вул. Олександра Молодчого, 3  
тел.: 0 (462) 92-20-03

**ПЛАСТИКС-МОЛДОВА**

м. Кишинів  
вул. Мештерул Маноле, 12/2  
т./ф.: 373 (22) 99-95-15  
м. Комрат, вул. Третьякова, 17-В  
т./ф.: 373 (298) 81-0-53  
м. Бельці, вул. Київська, 116-А  
т./ф.: 373 (231) 81-0-16  
www.plastics.md

**ПЛАСТИКС-ГРУЗІЯ**

Багатоканальний номер:  
т./ф.: 995 (32) 224-20-40  
Офіс: м. Тбілісі, вул. Чантладзе, 3-А  
Магазини:  
м. Батумі, вул. Сухумі, 3  
м. Кутаїсі, вул. Гугунава, 20  
м. Тбілісі, вул. Агладзе, 9  
(Будівельний ринок Еліава)  
м. Зугдіді, вул. М. Костава, 112  
www.plastics.ge

**PLASTICS-INTERNATIONAL**

Азербайджан, м. Баку,  
просп. Ходжали, 37, Demirchi  
Tower, 4 пов., к. 404  
www.plastics.az